

UUNI ELECTROLUX (HUONEISTOT F2 JA G1)

TUOTEKUVAUS

4.1 Laitteen osat

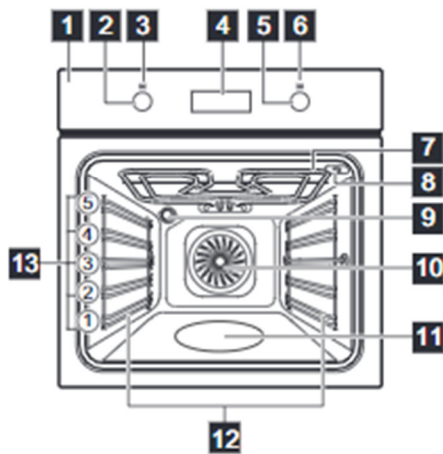

- 1 Käyttöpaneeli
- 2 Uunin toimintojen väännin
- 3 Virran merkkivalo / symboli
- 4 Näyttö
- 5 Lämpötilan valitsin
- 6 Lämpötilan merkkivalo / symboli
- 7 Lämpövastus
- 8 Paistolämpömittarin pistorasia
- 9 Lamppu
- 10 Puhallin
- 11 Sisätilan kuviointi
- 12 Irrotettava kannatin
- 13 Kannatintasot

KÄYTTÖPANEELI

5.1 Painikkeet

| Kosketuspainike/painike | Kuvaus |
|-------------------------|-----------------------------|
| — | Ajan asettaminen. |
| 🕒 | Kellotoiminnon asettaminen. |
| + | Ajan asettaminen. |

5.2 Näyttö

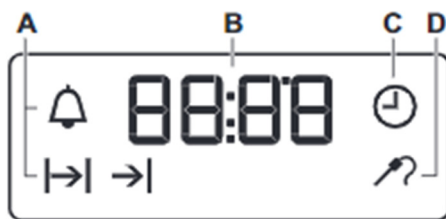



- A. Kellotoiminnot
- B. Ajastin
- C. Kellotoiminto
- D. Paistolämpömittarin merkkivalo

Päivittäinen käyttö

1. Paina väännintä käyttääksesi laitetta. Väännin tulee ulos.
2. Käännä uunin toimintojen väännintä uunitoiminnon valitsemiseksi.
3. Valitse lämpötila kääntämällä väännintä. Lamppu syttyy uunin toiminnan aikana.
4. Kytke uuni pois päältä kääntämällä uunin toimintojen väännin Off-asentoon.

7.3 Uunitoiminnot

| Uunin toiminto | Käyttötarkoitus |
|---|---|
|  Pois toiminnasta | Uuni on kytketty pois toiminnasta. |
|  Kevyt | Lampun sytyttäminen: |
|  Kiertoilma | Korkeintaan kolmella kannatintasolla kypsentyminen samanaikaisesti ja ruokien kuivaus. Lämpötila asetetaan 20–40 °C matalammaksi kuin toiminnossa Ylä + alalämpö. |

| Uunin toiminto | Käyttötarkoitus |
|--|--|
|  Kosteaa kiertoilmaa | Tämä toiminto säästää energiaa paistamisen aikana. Katso valmistusohjeet luvusta "Neuvoja ja vinkkejä", Kosteaa kiertoilmaa. Uunin luukun on oltava kiinni ruoanlaiton aikana, jotta toiminto ei keskeytyisi ja uunin energiatehokkuus olisi mahdollisimman suuri. Kun käytät tätä toimintoa, uunin sisälämpötila voi poiketa lämpötila-asetuksesta. Kuumennusteho voi laskea. Katso yleisiä energian säästämiseen liittyviä suosituksia luvusta "Energiatehokkuus", Energiansäästö. Tämän toiminnon avulla noudatetaan energiatehokkuusluokan vaatimuksia standardin EN 60350-1 mukaisesti. |
|  Alalämpö | Rapeapohjaisten kakkujen paistaminen ja säilöminen. |

| Uunin toiminto | Käyttötarkoitus |
|--|---|
|  Grilli | Ohuiden ruokien grillaus ja leivän paahtaminen. |
|  Maksigrilli | Ohuiden ruokien grillaus suurissa erissä ja leivän paahtaminen. |
|  Gratinointi | Suurikokoisten luita sisältävien lihapalojen tai lintupaistien paistaminen yhdellä tasolla. Gratinointi ja ruskistus. |
|  Pizza-toiminto | Pizzan valmistaminen. Voimakkaaseen ruskistamiseen ja rapean pohjan luomiseen. |
|  Ylä + alalämpö / Aqua Clean | Ruokien ja leivonnaisien paistaminen yhdellä tasolla. Katso kohdasta "Hoito ja puhdistus" lisätietoa seuraavasta: Aqua Clean. |

KELLOTOIMINNOT



8.1 Kellotoimintojen taulukko



| Kellotoiminto | Käyttötarkoitus |
|--|--|
|  KELLONAIKA | Kellonajan asettaminen, muuttaminen tai tarkistaminen. |
|  KESTOAIKA | Voit asettaa, miten kauan laite on toiminnassa. |
|  LOPETUS | Voit asettaa, milloin laite kytkeytyy pois päältä. |
|  AJASTIN | KESTOAIKA ja LOPETUS -toimintojen yhdistelmä. |
|  HÄLYTINAJASTIN | Hälytinajastimen asettaminen. Tämä toiminto ei vaikuta millään tavalla laitteen toimintaan. HÄLYTINAJASTIMEN voi ottaa käyttöön vaikka laite on pois päältä. |

8.2 Kellonajan asetus. Aika-asetuksen muuttaminen





Kellonaika on asetettava ennen uunin käyttämistä.

 -merkkivalo vilkkuu, kun laite kytketään sähköverkkoon, sähkökatkon esiintymisen jälkeen tai kun ajastinta ei ole asetettu.

Aseta kellonaika painamalla painiketta  tai .

Vilkuminen lakkaa noin viiden sekunnin kuluttua ja näytössä näkyy asetettu aika. Voit muuttaa kellonaikaa painamalla painiketta  toistuvasti, kunnes  alkaa vilkkua.





8.3 KESTOAIKA-toiminnon asettaminen

1. Aseta uunin toiminto ja lämpötila.
2. Paina painiketta  toistuvasti, kunnes  alkaa vilkkua.
3. Aseta KESTOAIKA-toiminnon aika painamalla  tai .

Näytössä näkyy .

4. Kun aika päättyy, merkkivalo  vilkkuu ja laitteesta kuuluu äänimerkki. Laite kytkeytyy automaattisesti pois toiminnasta.
5. Voit sammuttaa äänimerkin painamalla mitä tahansa painiketta.
6. Käännä uunin toimintojen väännin ja lämpötilan väännin Off-asentoon.

8.4 LOPETUS-toiminnon asettaminen









1. Aseta uunin toiminto ja lämpötila.
2. Paina painiketta  toistuvasti, kunnes  alkaa vilkkua.
3. Aseta aika painamalla  tai .

Näytössä näkyy .





4. Kun aika päättyy, merkkivalo  vilkkuu ja laitteesta kuuluu äänimerkki. Laite kytkeytyy automaattisesti pois toiminnasta.
5. Voit sammuttaa merkkiäänän painamalla mitä tahansa painiketta.

6. Käännä uunin toimintojen väännin ja lämpötilan väännin Off-asentoon.

8.5 AJASTIN-toiminnon asettaminen

1. Aseta uunin toiminto ja lämpötila.
2. Paina painiketta  toistuvasti, kunnes  alkaa vilkkua.
3. Aseta KESTOAIKA-toiminnon aika painamalla  tai .
4. Paina painiketta .
5. Aseta LOPETUS-toiminnon aika painamalla  tai .
6. Vahvasta painamalla . Laite käynnistyy automaattisesti myöhemmin, se toimii asetetun KESTOAIKA-toiminnon ajan ja sammuu, kun LOPETUS-toiminnon aika saavutetaan. Kun asetettu aika loppuu, laitteesta kuuluu äänimerkki.
7. Laite kytkeytyy automaattisesti pois toiminnasta. Voit sammuttaa merkkiäänän painamalla mitä tahansa painiketta.
8. Käännä uunin toimintojen väännin ja lämpötilan väännin Off-asentoon.



8.6 HÄLYTINAJASTIN-toiminnon asettaminen

1. Paina painiketta  toistuvasti, kunnes  alkaa vilkkua.
2. Aseta vaadittu aika painamalla  tai .

Hälytinajastin käynnistyy automaattisesti viiden sekunnin kuluttua.

3. Kun asetettu aika loppuu, laitteesta kuuluu äänimerkki. Voit sammuttaa äänimerkin painamalla mitä tahansa painiketta.
4. Käännä uunin toimintojen valitsin ja lämpötilan valitsin Off-asentoon.

8.7 Kellotoimintojen peruuttaminen

1. Paina painiketta  toistuvasti, kunnes haluamasi toiminnon merkkivalo alkaa vilkkua.
2. Paina ja pidä alhaalla painiketta .

13.1 Käyttöhäiriöt

| Ongelma | Mahdollinen syy | Korjaustoimenpide |
|---|--|---|
| Uuni ei kuumene. | Uuni on kytketty pois toiminnasta. | Kytke uuni toimintaan. |
| Uuni ei kuumene. | Kelloa ei ole asetettu. | Aseta kello. |
| Uuni ei kuumene. | Tarvittavia asetuksia ei ole tehty. | Varmista, että asetukset ovat oikein. |
| Uuni ei kuumene. | Sulake on palanut. | Tarkista, onko toimintahäiriön syynä sulake. Jos sulake palaa aina uudelleen, käänny sähköalan ammattilaisen puoleen. |
| Valo ei syty. | Lamppu on palanut. | Vaihda lamppu. |
| Paistolämpömittari ei toimi. | Paistolämpömittarin pistoke on asetettu virheellisesti pistorasiaan. | Kytke paistolämpömittarin pistoke mahdollisimman syvälle pistorasiaan. |
| Höyryä ja kosteutta muodostuu ruokaan ja uunin sisälle. | Ruoka on jätetty uuniin liian pitkäksi ajaksi. | Älä jätä ruokia uuniin 15-20 minuuttia pitemmäksi ajaksi kypsennyksen jälkeen. |
| Näytössä näkyy "12.00". | On tapahtunut sähkökatkos. | Aseta kello uudelleen. |

