

TV

Kaukosäädin

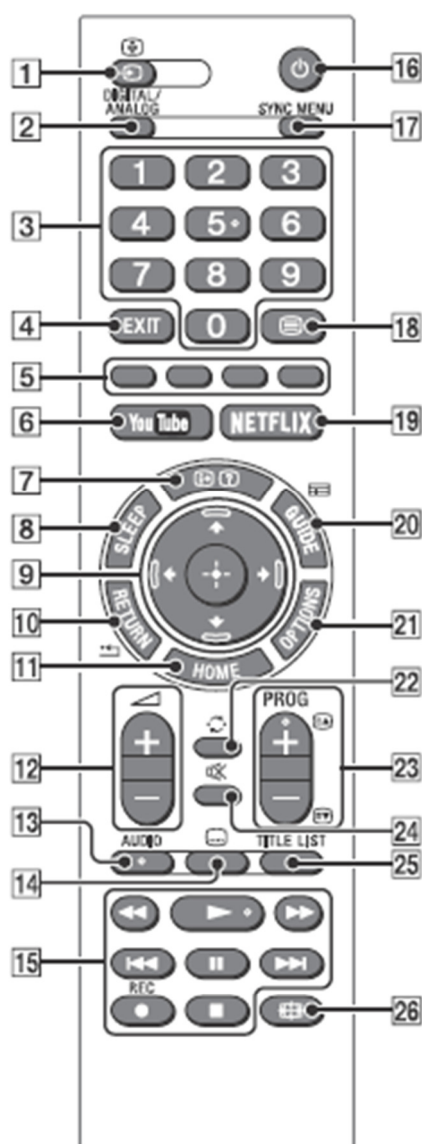

1 (Ohjelmälähteen valinta / tekstin pito)

- Näyttää ja valitsee ohjelmälähteen.
- Asettaa teksti-TV-tilassa nykyisen sivun pitoon.

2 **DIGITAL/ANALOG**

Vaihtaa digitaalisen ja analogisen ohjelmälähteen välillä.

3 **Numeropainikkeet**

- Valitse televisiokanavat. Jos kanavanumero on 10 tai suurempi, syötä seuraava numero nopeasti.
- Syötä teksti-TV-tilassa kolminumeroinen sivunumero sivun valitsemiseksi.

4 **EXIT**

Palaa edelliseen näyttöön tai poistu valikosta. Kun interaktiivinen sovelluspalvelu on käytössä, poistut palvelusta painamalla tätä.

5 **Väripainikkeet**

Näytön käyttöopas (kun värilliset näppäimet ovat käytettävissä).

6 **YouTube (Vain rajoitetuilla alueilla/maissa/TV-malleissa)**

Käyttää "YouTube"-verkkopalvelua.

7 (Tiedot / tekstin paljastus)

- Näyttää tiedot. Näytä katseltavan ohjelman/ohjelmälähteen tiedot painamalla kerran tätä painiketta. Poista näyttö ruudulta painamalla uudelleen.
- Tuo teksti-TV-tilassa esiin piilotetut tiedot (esim. tietovisan vastaukset).

8 **SLEEP**

Paina toistuvasti, kunnes TV:ssä näkyy minuutteina aika ([Pois]/[15 min]/[30 min]/[45 min]/[60 min]/[90 min]/[120 min]), jonka haluat TV:n pysyvän päällä ennen sammumista. Peruuta uniajastin painamalla toistuvasti **SLEEP**, kunnes [Pois] tulee näkyviin.

9 (Kohteen valinta / syöttäminen)

- Valitse tai säädä kohteita.
- Vahvista valitut kohteet.

10 **RETURN**

- Palauttaa katsellun valikon edelliselle näytölle.
- Lopettaa toiston valokuva-, musiikki- tai videotiedostoa toistettaessa.

11 **HOME**

Näyttää tai peruuttaa valikon.

12 **(Äänenvoimakkuus)**

Säätää äänenvoimakkuuden.

13 AUDIO

Valitse monikielisen lähteen ääni tai katseltavan ohjelman kaksoisääniraita (ohjelmälähteen mukaan).

14 (Tekstitys)

Vaihtaa tekstityksen asetusta (sivu 22).

15

- Katsele mediasisältöä televisiosta ja liitetystä BRAVIA Sync -yhteensopivasta laitteesta.
- Tätä näppäintä voidaan lisäksi käyttää ohjaamaan VOD (Video on Demand) -palvelun toistoa. Saatavuus riippuu VOD-palvelusta. (paitsi KDL-40RE4xx / 32RE4xx)

● REC (Ei saatavana Italiassa)

Tallenna nykyinen ohjelma USB-kiintolevyn tallennustoiminnon avulla.

16 (Television valmiustila)

Kytkee televisioon virran tai kytkee sen valmiustilaan.

17 SYNC MENU

Paina tätä esittäaksesi BRAVIA Sync -valikon ja valitse sitten yhdistetty HDMI-laite kohdasta [Laitevalinta]. BRAVIA Sync -valikosta voidaan valita seuraavat vaihtoehdot.

Laiteohjaus:

Valitse [Laiteohjaus] BRAVIA Sync -hallinnan kanssa yhteensopivan laitteen käyttämiseksi. Valitse vaihtoehdot valikoista [Home (valikko)], [Vaihtoehdot], [Sisältöluettelo] ja [Katkaise virta] laitteen käyttämiseksi.

Kaiuttimet:

Valitse [Television kaiuttimet] tai [Äänijärjestelmä] television äänen toistamiseksi television kaiuttimista tai liitetystä audiolaitteesta.

TV-ohjaus:

Käytä [TV-ohjaus]-valikkoa television käyttämiseksi [Home (valikko)]- tai [Vaihtoehdot]-valikosta.

Palauta TV:

Palaa TV-ohjelmaan valitsemalla tämä vaihtoehto.

18 (Teksti)

Näyttää teksti-TV-tilassa teksti-TV:n. Aina, kun painat , näyttö vaihtuu seuraavassa järjestyksessä: Teksti → Teksti televisiokuvan päällä (sekatila) → Ei tekstiä (poistu tekstipalvelusta)

19 NETFLIX (Vain rajoitetuilla alueilla/maissa/TV-malleissa)

Käyttää NETFLIX-verkkopalvelua.

20 GUIDE (elektroninen ohjelmaopas)

Esittää digitaalisen EPG:n (Electronic Programme Guide) (sivu 16).



21 OPTIONS

Esittää luettelon, joka sisältää joidenkin asetusvalikoiden pikakuvakkeet. Luettelon vaihtoehdot vaihtelevat ohjelmälähteen ja sisällön mukaan.

22 (Hyppää)

Palaa edelliseen kanavaan tai ohjelmälähteeseen, jota on katseltu yli 15 sekuntia.

23 PROG +/-//

- Valitsee seuraavan (+) tai edellisen (-) kanavan.
- Valitsee teksti-TV-tilassa seuraavan () tai edellisen () sivun.

24 (Mykistys)

Mykistää äänen. Palauta ääni painamalla painiketta uudelleen.

25 TITLE LIST (Ei saatavana Italiassa)

Esittää nimiluettelon.

26 (Laajakuvatila)

Säätää kuvaruutunäyttöä. Valitse haluttu laajakuvatila painamalla painiketta toistuvasti (sivu 14).

Vihje

- Painikkeissa **5**, , **PROG +** ja **AUDIO** on kosketuspisteet. Kosketuspisteet helpottavat kaukosäätimen käyttöä televisiota katseltaessa.

Huomautus

- Jos on valittu tekstitys ja käyttäjä käynnistää digitaalisen teksti-TV-sovelluksen 'text'-näppäimellä, tekstitykset voivat tietyissä olosuhteissa lakata näkymästä. Kun käyttäjä poistuu digitaalisesta teksti-TV-sovelluksesta, tekstityksen koodaus jatkuu automaattisesti.

Kuvien katseleminen liitetystä laitteesta

Liitântäkaavio



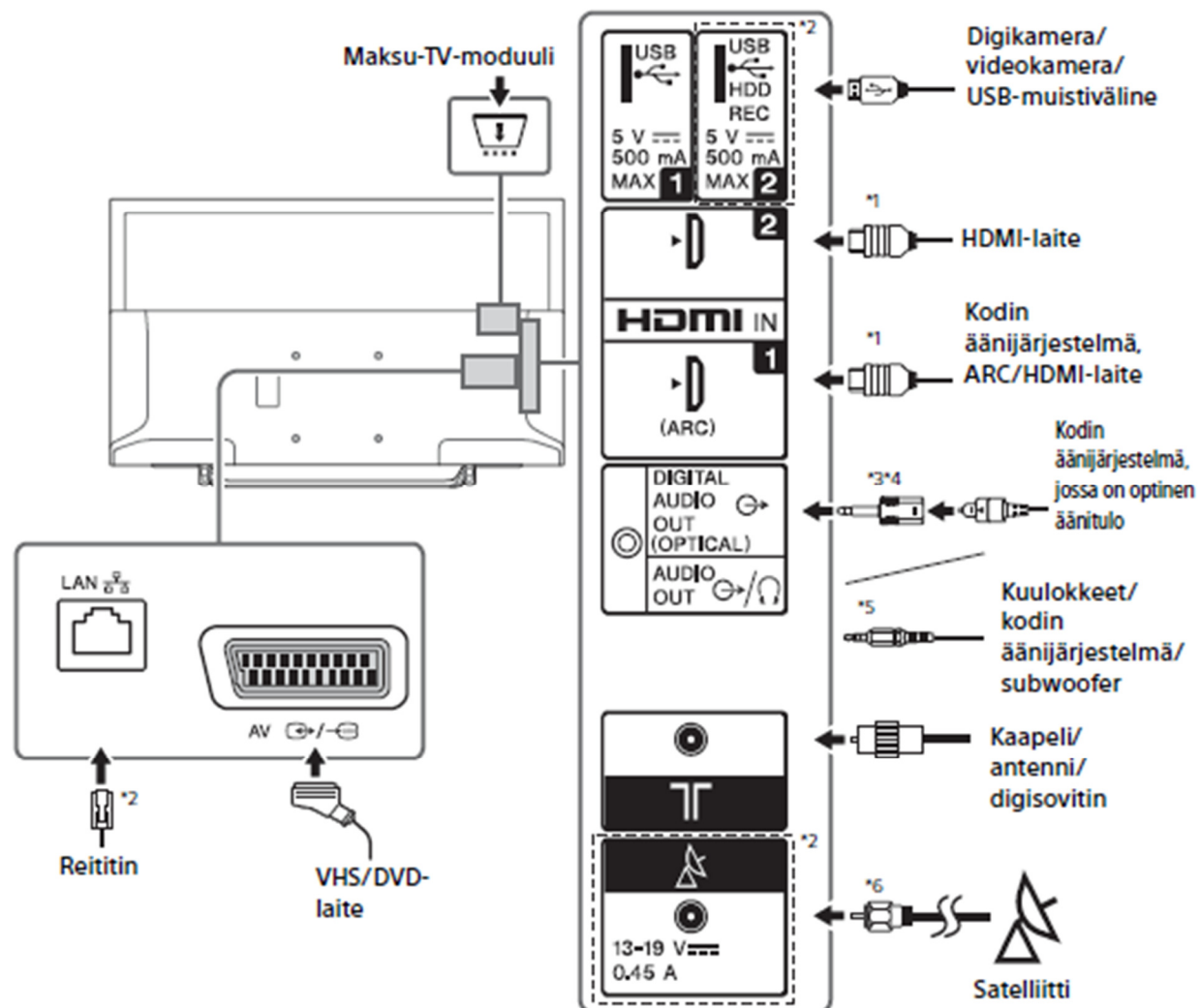

Televisioon voi liittää useita erilaisia lisälaitteita.

Huomautus

- TV-mallista riippuen suuren USB-laitteen liittäminen voi häiritä muita sen vieressä olevia yhdistettyjä laitteita.
- Kun liitetään suurta USB-laitetta, liitä vain 1 USB-liitântä.



Audio- ja videolaitteiden käyttäminen

- 1 Kytke virta liitettyyn laitteeseen.
- 2 Näytä ohjelmälähde painamalla .
- 3 Paina / ja valitse sitten haluamasi ohjelmälähde painamalla .
Merkitty kohde valitaan, jos kuluu 5 sekuntia ilman mitään toimintoa.

Huomautus

- Jos HDMI-kaapelilla liitetään digitaalinen audiojärjestelmä, joka ei ole yhteensopiva Audio Return Channel (ARC) -tekniikan kanssa, on DIGITAL AUDIO OUT (OPTICAL)* -liitäntään liitettävä optinen audiokaapeli digitaalisen äänen toistamiseksi.
- Jos liittämiseen käytetään HDMI-kaapelia, muista käyttää nopeaa HighSpeed HDMI -kaapelia, jossa on kaapelityypin logo (suositeltu SONY-kaapeli).

* Vain rajoitetuilla alueilla/maissa/TV-malleissa.

BRAVIA Sync -laitteiden käyttäminen





Kun televisio liitetään BRAVIA Sync -yhteensopivaan laitteeseen, voit ohjata niitä molempia yhdessä.

Muista tehdä tarvittavat asetukset etukäteen. BRAVIA Sync hallinnan asetukset on tehtävä sekä televisioon että liitettyyn laitteeseen. Katso television asetukset kohdasta [BRAVIA Sync asetukset] (sivu 28). Katso liitetyn laitteen asetukset liitetyn laitteen käyttöohjeista.

Näytön peilauksen käyttäminen

(paitsi KDL-40RE4xx / 32RE4xx)

Näytön peilaus näyttää yhteensopivan laitteen (esim. älypuhelin) näytön ison televisiosiruudulla käyttämällä Miracast-tekniikkaa. Tämän toiminnon käyttämiseen ei tarvita langatonta reititintä (tai tukiasemaa).

- 1 Paina /-painiketta ja valitse sitten [Näytön peilaus] /-painikkeilla.
- 2 Käytä Näytön peilaus -yhteensopivaa laitetta sen yhdistämiseksi televisioon. Kun yhteys on muodostettu, laitteen näyttö näytetään TV:ssä.

Liitettyjen laitteiden luettelo/laitteen rekisteröinnin poisto

Kun Näytön peilaus -toiminnon odotusnäyttö näytetään, paina **OPTIONS** ja valitse sitten [Näytä laiteluettelo / Poista].

Poista laitteen rekisteröinti valitsemalla poistettava laite luettelosta ja paina . Valitse sitten [Kyllä] vahvistusnäytössä.

Rekisteröinti-ilmoituksen näyttäminen, kun laite yritetään liittää televisioon

Tätä toimintoa käyttämällä voidaan estää ei-toivottujen laitteiden liittäminen.

Kun Näytön peilaus -toiminnon valmiustilan näyttö näytetään, paina **OPTIONS** ja valitse sitten [Rekisteröinti-ilmoitus] → [Päällä]. Jos laitteelta tuleva rekisteröintipyyntö hylätään, laitetta ei voida yhdistää, ellei sitä poisteta laiteluettelosta.

Kaistan asetuksen muuttaminen (asiantuntijoille)

Kun Näytön peilaus -toiminnon valmiustilan näyttö näytetään, paina **OPTIONS** ja valitse sitten [Kaistan asetukset].

Huomautus

- Liitettävien laitteiden on täytettävä seuraavat vaatimukset:
 - Näytön peilauksen kanssa yhteensopivat laitteet: 2,4 GHz yhteys (5 GHz ei ole tuettu).
- Lisätietoja laitteesi tukemasta langattomasta kaistasta on annettu laitteesi käyttöohjeessa.

